

男子シングルス Aゾーン

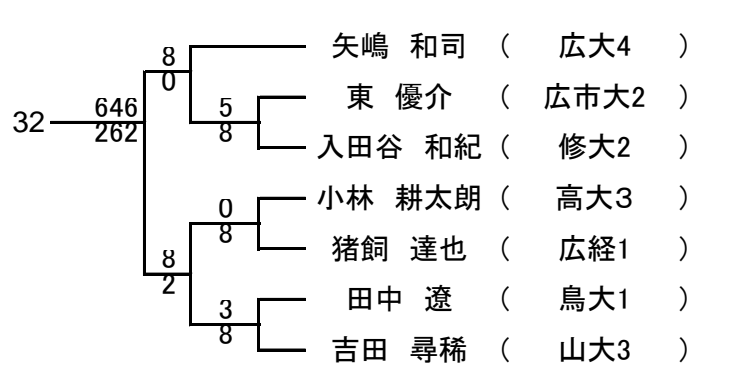

男子シングルス Bゾーン

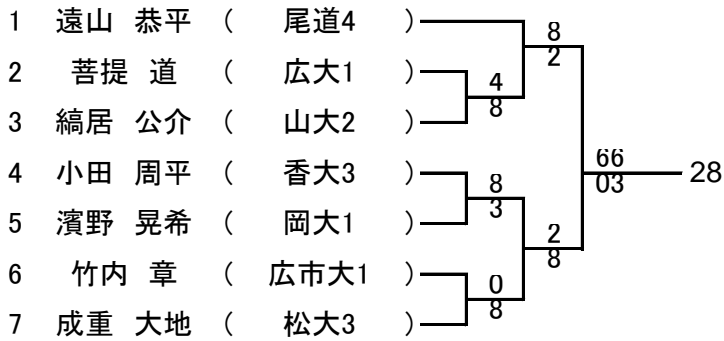
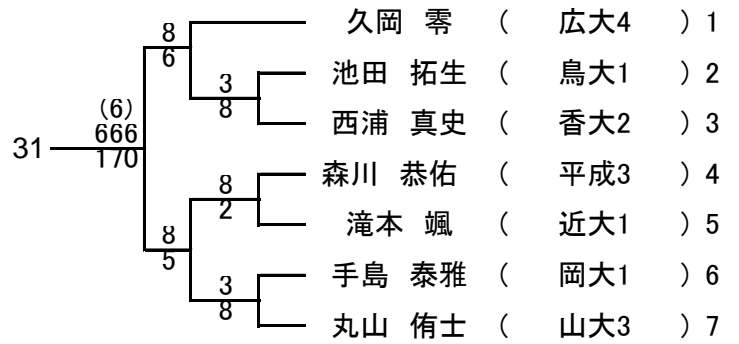
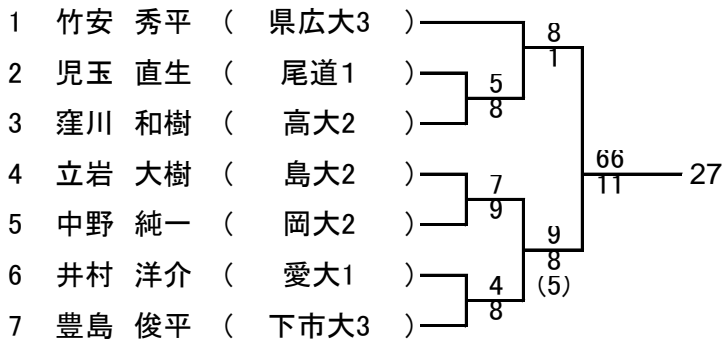
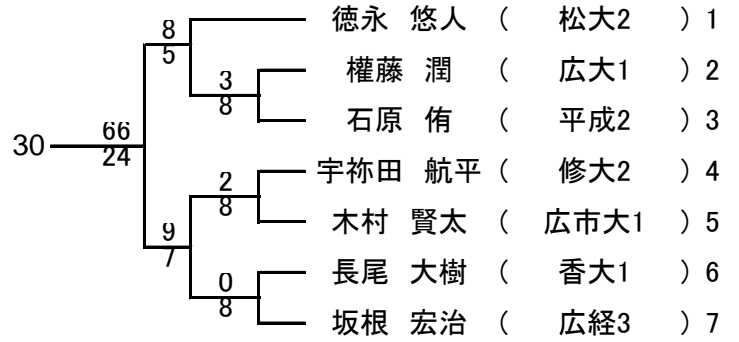
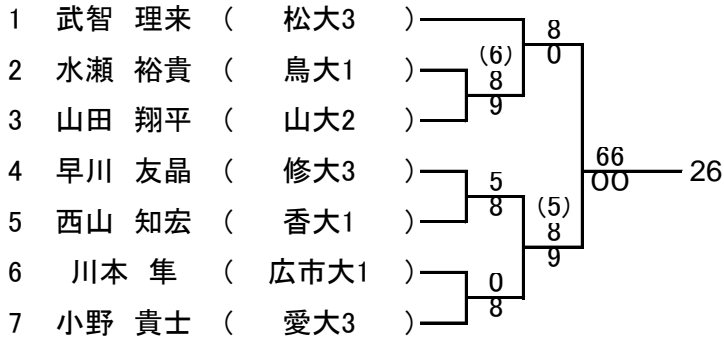
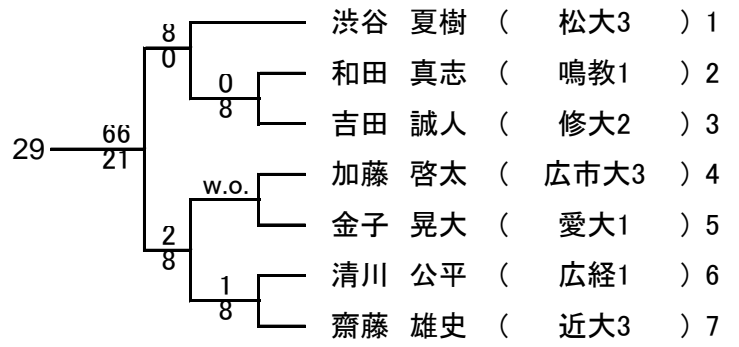
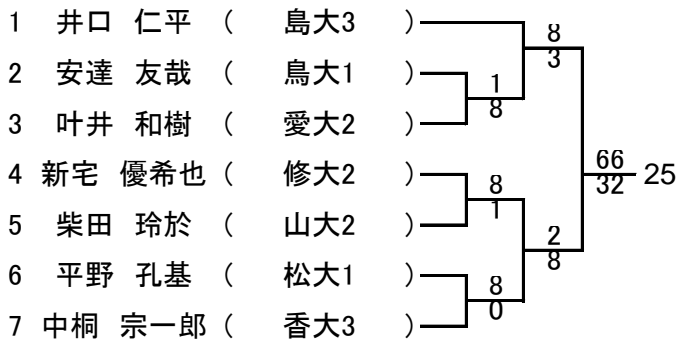
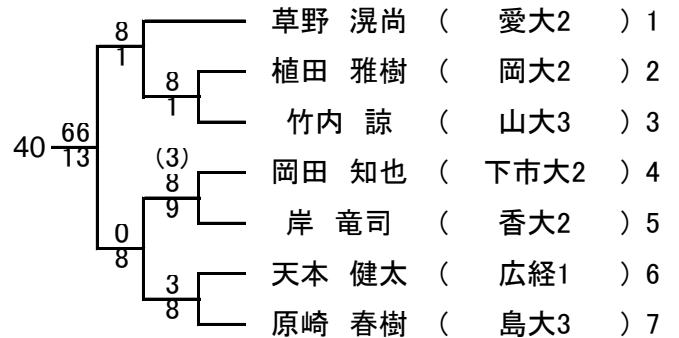
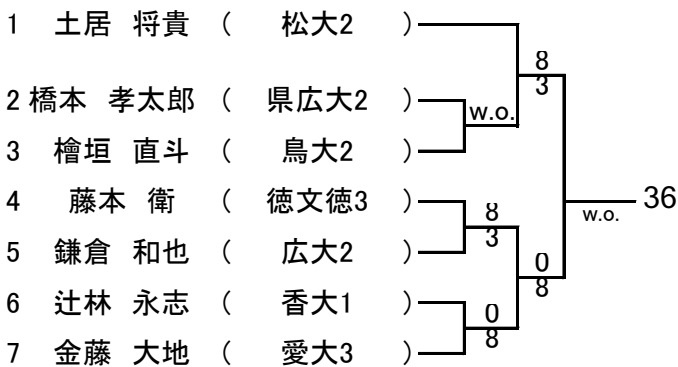
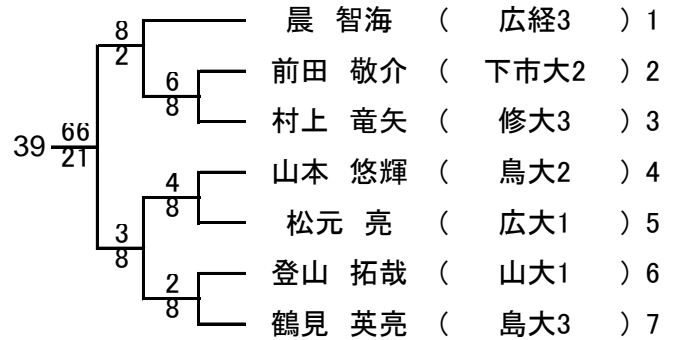
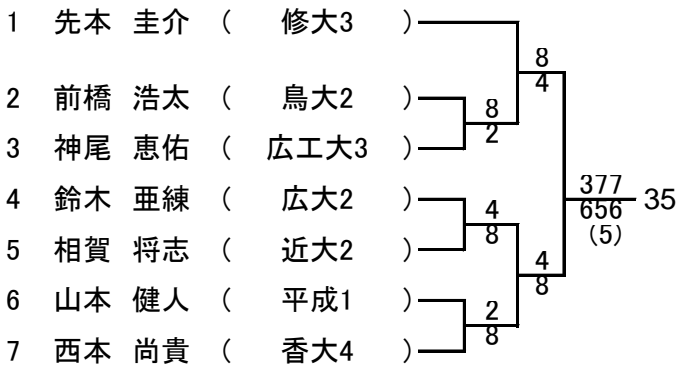
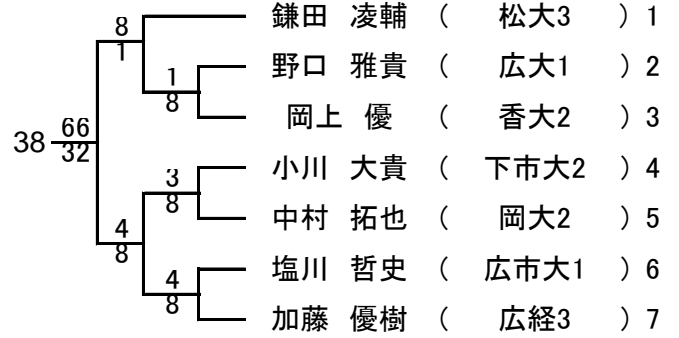
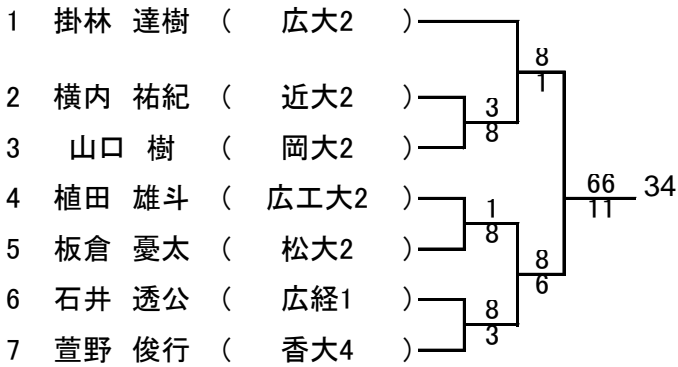
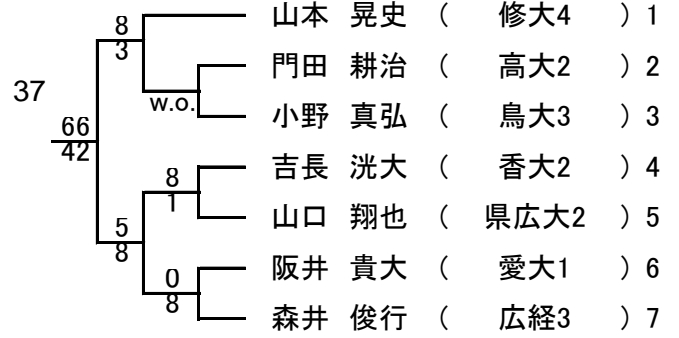
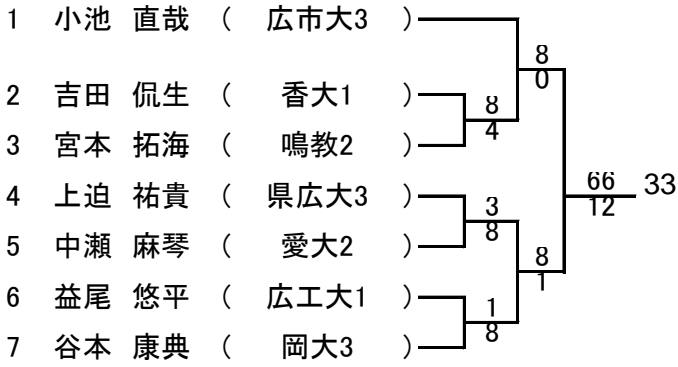

男子シングルス Cゾーン

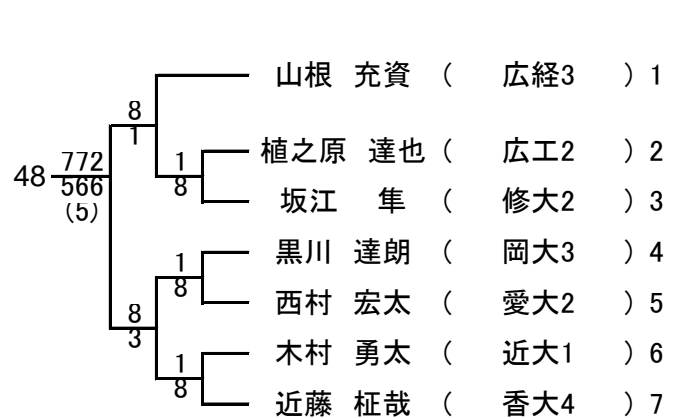
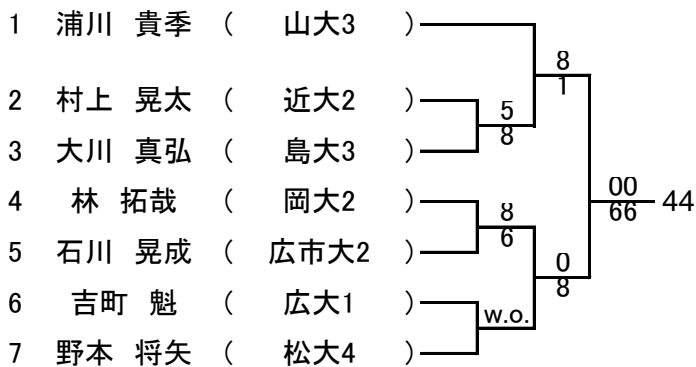
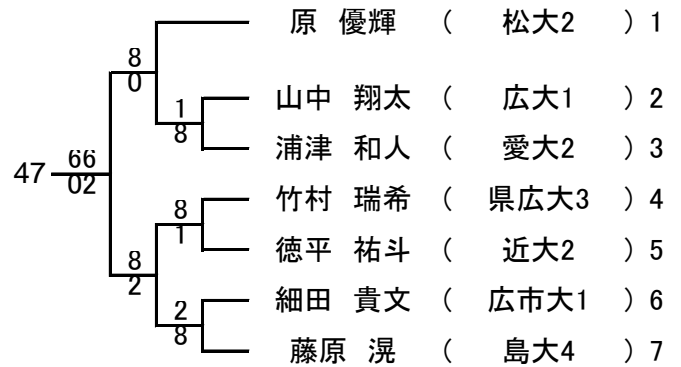
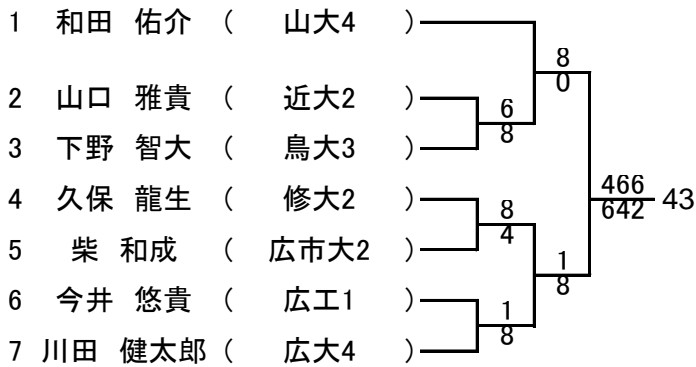
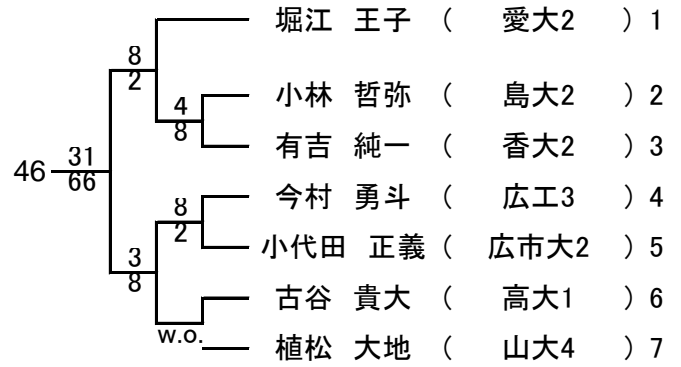
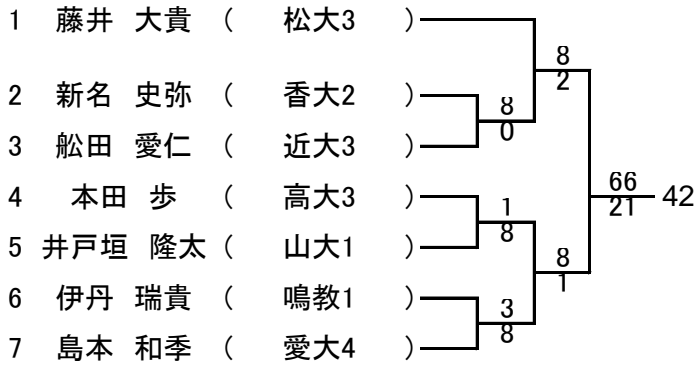
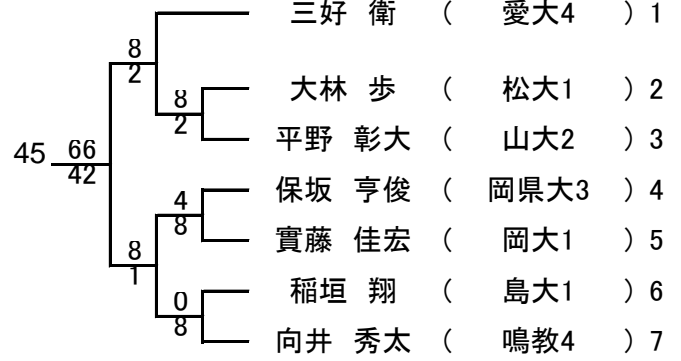
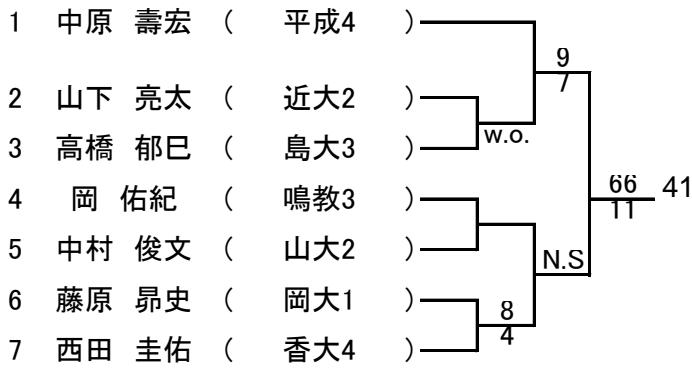

男子シングルス Dゾーン

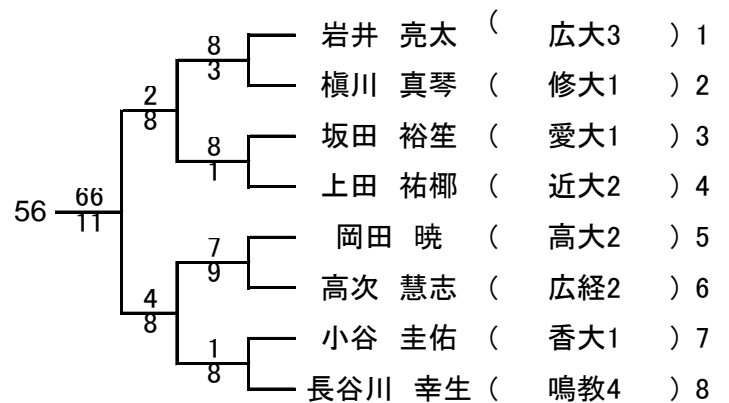
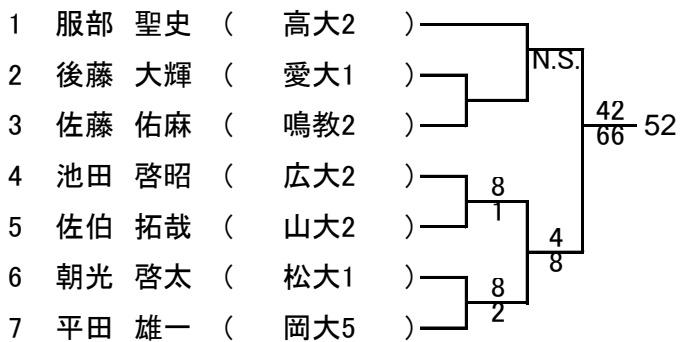
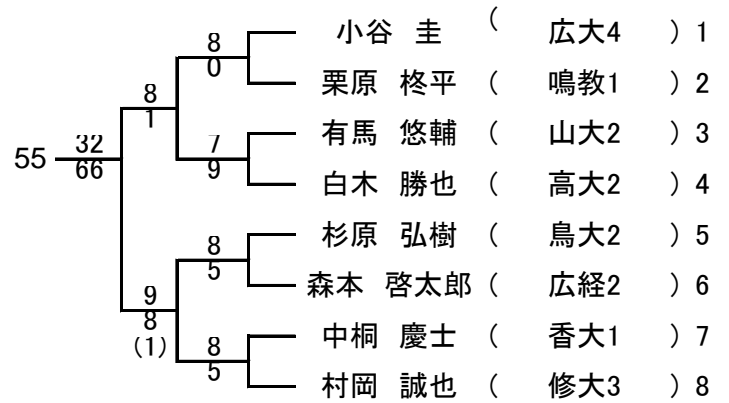
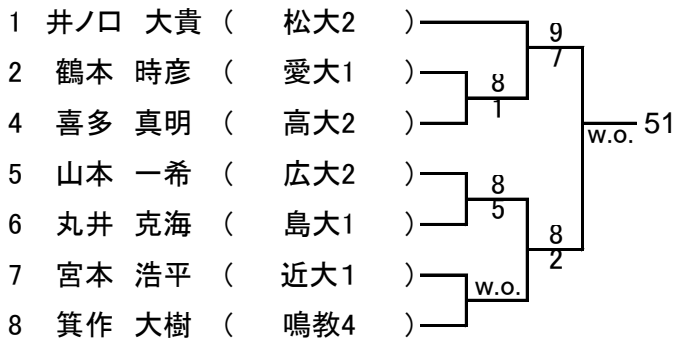
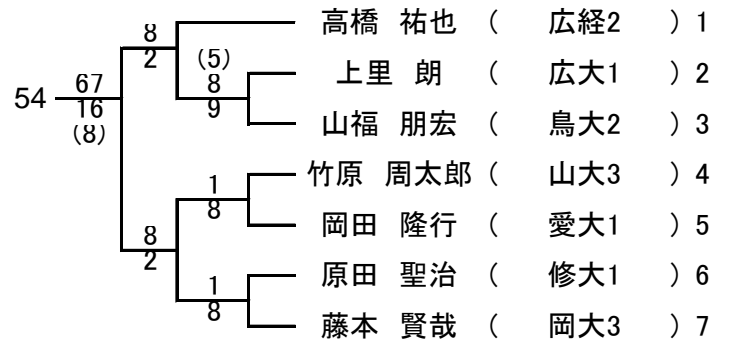
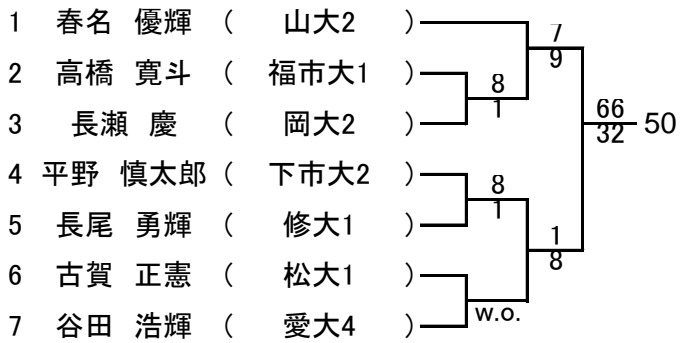
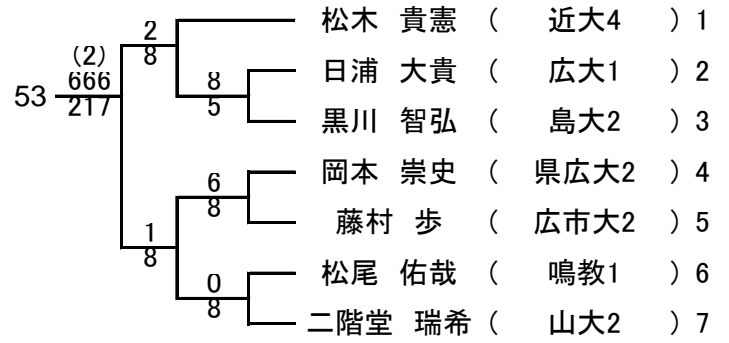
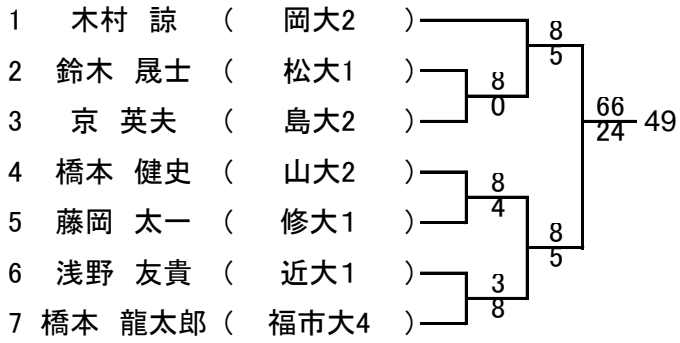

男子シングルス Eゾーン

1	工藤 一樹	( 広大4 )	8	0	6	8	21	57
2	脇阪 俊希	( 広工1 )	8					
3	奥信 海斗	( 修大1 )	8	2	8	8	66	57
4	藤井 健太	( 山大2 )	8					
5	香川 泰士	( 愛大2 )	w.o.	8	1	8	66	57
6	楠本 浩介	( 広経1 )	0					
7	冨依 昌平	( 鳥大1 )	0	8	8	8	66	57
8	平林 慧太	( 近大4 )	8					

8	猪野 暖	( 高大2 )	8	0	8	3	61	66	02
2	加藤 聖人	( 広市大1 )	8						
3	増川 遼之介	( 岡大1 )	1	8	8	8	61	66	02
4	浦川 佳樹	( 山大2 )	8						
5	高橋 元気	( 愛大2 )	8	2	8	4	61	66	02
6	玉井 友貴	( 広経1 )	8						
7	國重 太一	( 鳥大1 )	4	8	8	8	61	66	02
8	横田 涼	( 修大2 )	8						

1	吉藤 亨希	( 岡大4 )	8	3	5	8	66	58
2	高山 陽	( 平成1 )	8					
3	黒田 深樹	( 山大1 )	8	3	8	8	66	58
4	日山 恭平	( 愛大2 )	8					
5	小川 遼	( 広市大2 )	6	8	2	8	66	58
6	寺本 悠一郎	( 広経2 )	8					
7	安倍 健一郎	( 福市大1 )	7	9	8	8	66	58
8	交久瀬 善智	( 広大4 )	9					

8	高見 允基	( 愛大2 )	8	0	8	2	62	76	54
2	玉井 康太郎	( 岡大1 )	8						
3	岡野 佑哉	( 鳥大1 )	3	8	8	8	62	76	54
4	川部 将寛	( 下市大2 )	8						
5	山本 康貴	( 山大1 )	8	0	8	8	62	76	54
6	小田 裕生	( 福大1 )	8						
7	昌子 大真	( 広工1 )	7	9	8	8	62	76	54
8	榎並 健太	( 修大3 )	9						

1	須賀沼 大幹	( 広大2 )	8	0	8	1	66	59
2	弘中 響也	( 広経1 )	8					
3	松原 正和	( 山大2 )	8	4	8	8	66	59
4	河瀬 寿仁	( 岡大2 )	8					
5	内海 雄大	( 平成2 )	8	4	8	1	66	59
6	横関 駿	( 香大1 )	8					
7	山縣 亮太	( 広市大1 )	0	8	8	8	66	59
8	尾原 俊介	( 尾道4 )	8					

8	森山 和敏	( 広大2 )	8	3	5	8	63	11	66
2	森園 晃至	( 愛大1 )	8						
3	梅野 晃正	( 松大1 )	8	0	8	8	63	11	66
4	若宮 優介	( 修大2 )	8						
5	竹田 真教	( 岡大1 )	8	0	8	2	63	11	66
6	八角 新	( 県広大1 )	8						
7	中山 皇	( 鳥大1 )	2	8	8	8	63	11	66
8	松原 光希	( 近大3 )	8						

1	森光 恒介	( 修大3 )	6	8	8	0	461	646	60
2	粕谷 成貴	( 愛大1 )	8						
3	伊原 大樹	( 尾道1 )	8	5	8	8	461	646	60
4	光田 大倫	( 徳文徳2 )	8						
5	辻井 直	( 広大2 )	8	2	8	2	461	646	60
6	徳岡 英寿	( 鳥大1 )	8						
7	塩見 瞭	( 広工1 )	2	8	8	8	461	646	60
8	今井 健人	( 松大2 )	8						

8	林 奏太	( 岡大4 )	8	2	8	1	64	21	66
2	大塚 健司	( 県広大1 )	8						
3	上原 大和	( 福大1 )	w.o.	8	8	8	64	21	66
4	倉田 延礼	( 修大2 )	8						
5	井上 友	( 広大1 )	8	0	8	1	64	21	66
6	藤原 友貴	( 近大1 )	8						
7	中根 理彦	( 広工1 )	2	8	8	8	64	21	66
8	岩城 日向	( 山大3 )	8						